

## Motorový postrekovač 20l



**Návod na použitie**  
Preklad originálneho návodu

Táto príručka poskytuje informácie o prevádzke a údržbe tohto stroja. Vyvinuli sme všetko úsilie na zabezpečenie presnosti informácií uvedených v tejto príručke. Vyhradujeme si právo tento výrobok kedykoľvek zmeniť bez predchádzajúceho upozornenia.

Uschovajte tento návod a odovzdajte ho všetkým používateľom počas celej životnosti prístroja.

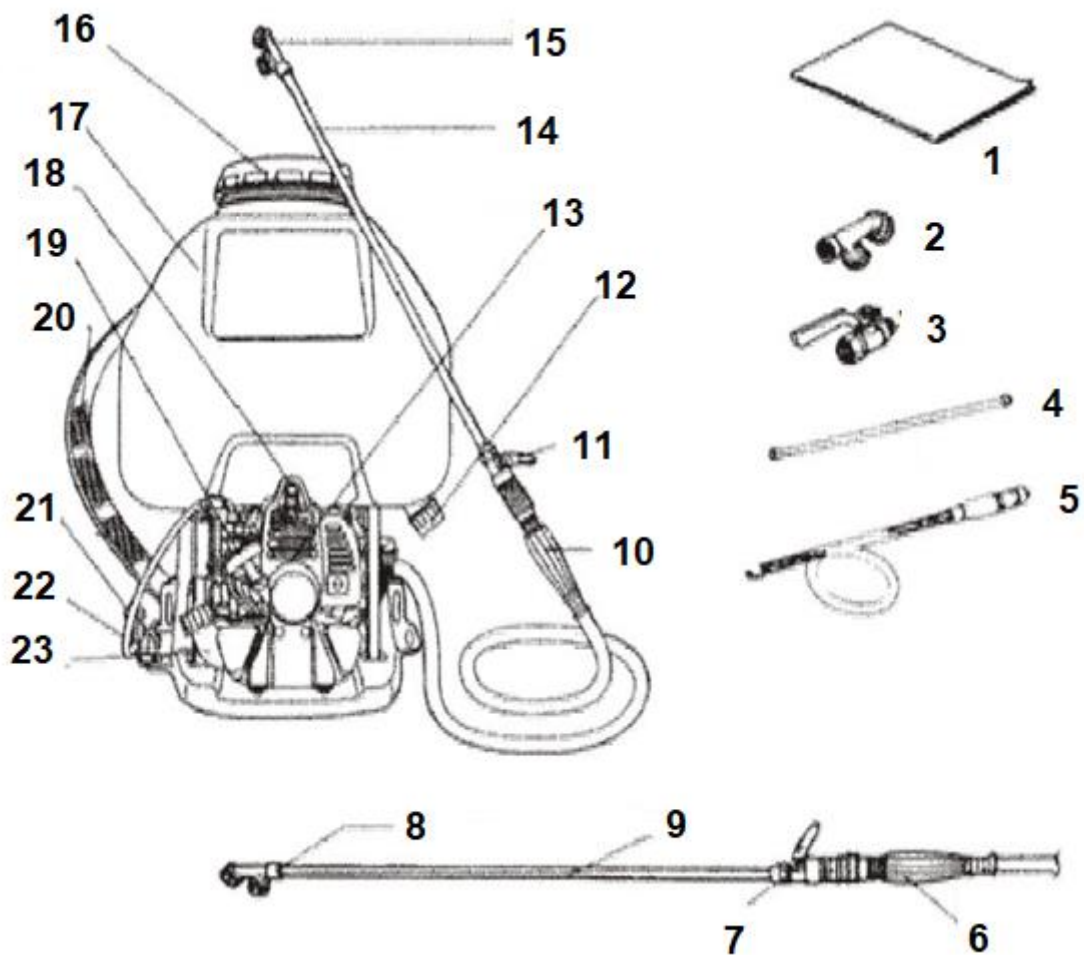

- |                        |                               |                         |
|------------------------|-------------------------------|-------------------------|
| 1. Návod na obsluhu    | 9. Rúrka                      | 17. Nádrž na chemikálie |
| 2. Široká tryska       | 10. Rukoväť                   | 18. Zapaľovacia sviečka |
| 3. Ventil              | 11. Guľový ventil             | 19. Lanový štartér      |
| 4. Rúrka               | 12. Výpust                    | 20. Pás                 |
| 5. Hadica postrekovača | 13. Valec                     | 21. Páka plynu          |
| 6. Hadica postrekovača | 14. Rúra                      | 22. Tlačidlo vypnutia   |
| 7. Guľový ventil       | 15. Tryska                    | 23. Palivová nádrž      |
| 8. Široká tryska       | 16. Kryt nádrže na chemikálie |                         |

## Montáž

Pripojte širokú dýzu, rúrku dýzy, guľový ventil v tomto poradí k striekacej hadici a potom pripojte druhý koniec hadice k výstupu postrekovača.

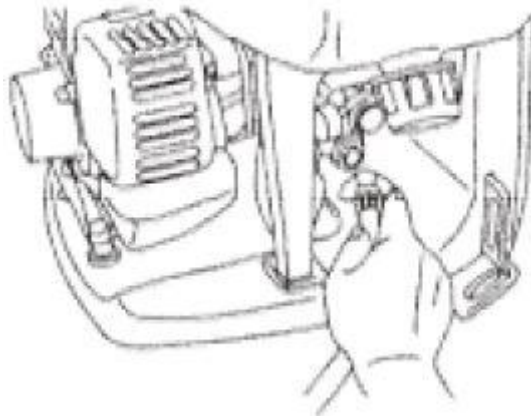

## Príprava na prácu so zariadením

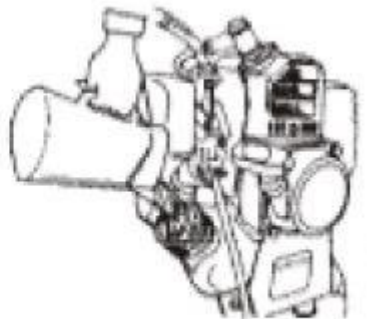
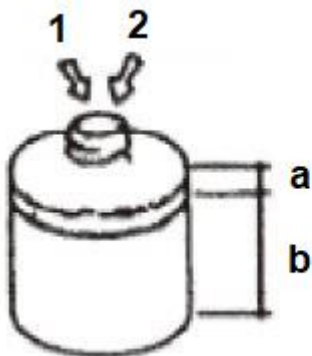

- 1. Olej
- 2. Benzín
- a) Olej : 1
- b) Benzín : 25

Pre dvojtaktné motory používajte správny olej. Pred pridaním paliva skontrolujte, či je motor vypnutý a vychladnutý. Dajte pozor, aby ste nepreplnili motor a nevyliali olej na motor.

## Riedenie chemikálií / Doplnenie nádrže na chemikálie

**Poznámka:** Poľnohospodárske chemikálie sú mimoriadne nebezpečné a je potrebné s nimi zaobchádzať opatrne. Predtým, ako začnete so zariadením pracovať, pozorne si prečítajte tento návod.

Pred naplnením nádrže na chemikálie rozpustite chemikáliu vo vode v samostatnej nádobe. Zaistite, aby do chemikálie nevniklo žiadne cudzie teleso.

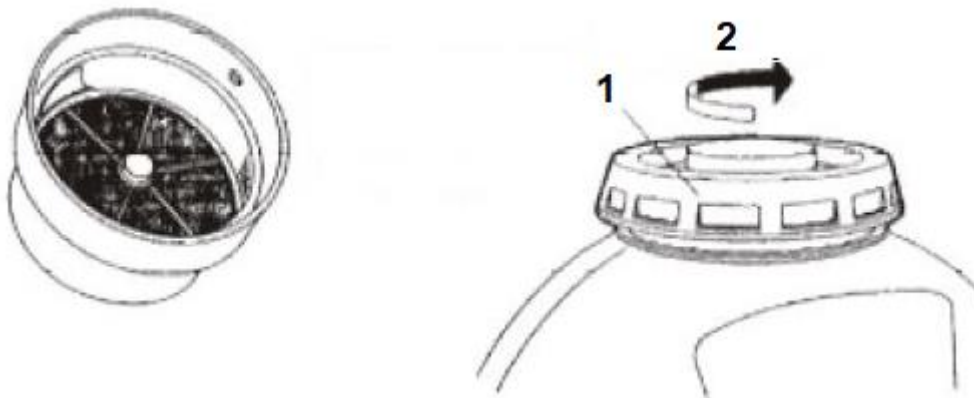

**1. Kryt nádrže na chemikálie 2. Zaskrutkujte**

Nádrž na chemikálie vždy naplňte cez filter, aby sa s chemikáliou nezmiešali žiadne kontaminanty.

Odvzdušnite ventil a nechajte ho otvorený, kým z neho nevyteká chemikália. Potom opatrne zatvorte ventil. Pred postriekaním chemikálie noste vhodný ochranný odev, ktorý zabráni kontaktu s chemikáliou a jej vdýchnutiu. Podľa týchto pravidiel zaistíte bezpečnú prevádzku zariadenia.

- a) Uistite sa, že je kryt nádrže na chemikálie správne zaistený.
- b) Skontrolujte spojenie medzi striekacou hadicou a tryskou. Zaistite, aby v žiadnej fáze nedošlo k úniku.
- c) Pred tankovaním paliva alebo výmenou trysky vždy vypnite motor.
- d) Pri preprave úplne naplnenej nádrže na chemikálie buďte opatrní, aby ste nestratili rovnováhu.

## Štartovanie motora

Dôležité: Pri štartovaní motora doplňte nádrž na chemikálie čistou vodou alebo tekutou chemikáliou. Nikdy neštartujte motor s prázdnu nádržou na chemikálie.

Palivové čerpadlo používajte, kým palivo neprebehne cez spätné vedenie paliva, potom potiahnite páčku sytiča a úplne ju zatvorte. Za horúcich poveternostných podmienok alebo pri zohriatom motore môže byť sýtič nastavený do polovice alebo úplne otvorený.

Dajte plynovú páku do polohy strednej rýchlosti (nie nevyhnutne do maximálnej polohy).

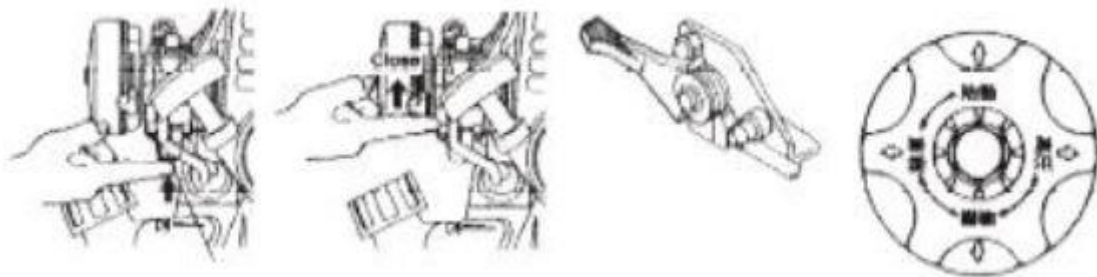

2-3 krát mierne potiahnite štartovaciu páku.

Silným potiahnutím za štartovaciu páčku naštartujte motor.

Ak sa motor po niekoľkých otáčkach zastaví, uveďte páčku sytiča do polovice a potom znovu rázne potiahnite štartovacie lanko, aby ste sa pokúsili motor znovu naštartovať.

Pozor:

Ak sa motor nenaštartuje ani po niekoľkonásobnom potiahnutí za štartovacie lanko, uveďte páčku sytiča do úplne otvorenej polohy a štartovacie lanko opäť potiahnite. Nevyťahujte štartovací kábel úplne. Po naštartovaní motora pomaly otvorte páčku sytiča, posuňte plyn do polohy stredných otáčok a potom nechajte stroj bežať 2-3 minúty, aby sa motor zahrial.

## Energicky ťahajte

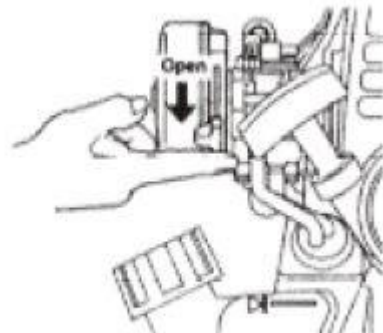
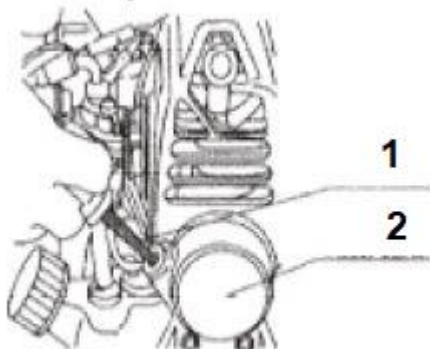

1. Lanko štartéra 2. Štartér

## Prevádzka zariadenia

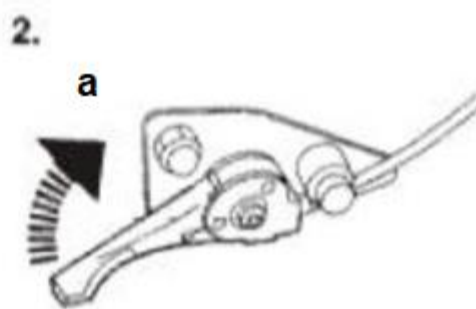
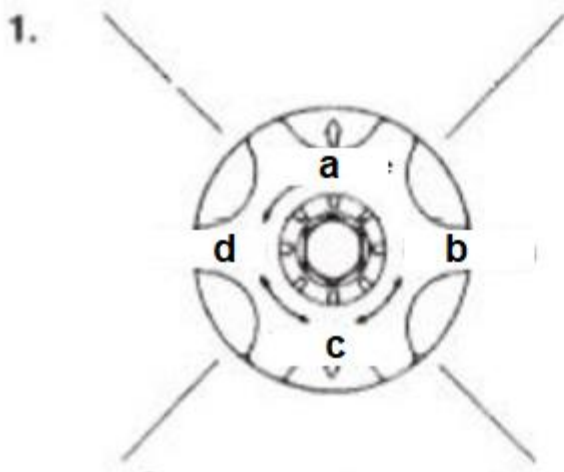

1. a) Štartovanie  
b) Vysoký tlak  
c) Insekticíd  
d) Herbicíd

2. a) Vysokorýchlostná prevádzka

1. Otočte rukoväť regulačného ventilu do polohy HERBICÍD, INSEKTICÍD alebo VYSOKÝ TLAK, aby ste nastavili správny tlak pre danú úlohu.

2. Skontrolujte stav postreku a stroja, potom si stroj zaveste na ramená a nastavte páku plynu do polohy vysokej rýchlosti.

3. Keď je ventil dýzy otvorený, chemikálie vystrekne pri prietoku dýzou.

## **DÔLEŽITÉ**

Ak sa zmení rukoväť tlakového regulačného ventilu na pozíciu INSECTICIDE alebo HERBICIDE na plný plyn v polohe VYSOKÝ TLAK na rukoväti regulačného ventilu tlaku, otáčky motora budú príliš vysoké. Preto používajte jednotku s pákou plynu mierne dozadu od úplne otvorenej polohy, keď sa jednotka používa v režime INSECTICIDE alebo HERBICIDE. Dbajte na množstvo paliva v palivovej nádrži a prípadne doplňte do nádrže palivo.

## **Vypnutie zariadenia**

### **Dočasné vypnutie zariadenia**

- a) Zatvorte trysku a nastavte páku plynu do polohy nízkej rýchlosti.
- b) Stlačte tlačidlo zastavenia motora.
- c) Po zastavení motora nastavte postrekovač do príslušnej polohy a zatvorte palivový ventil.

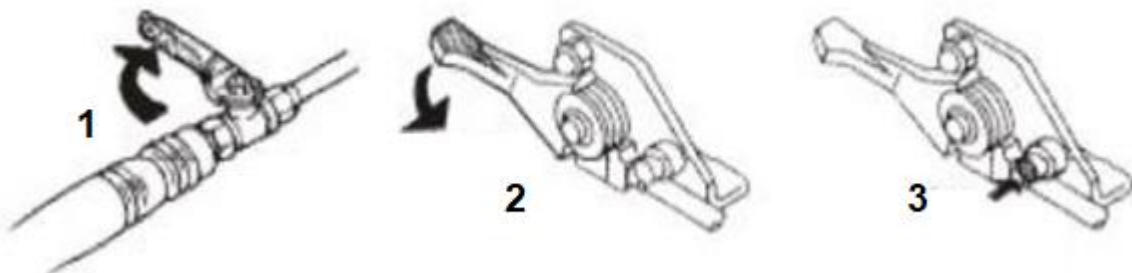

**1. Zatvorené**

**2. Pomalá prevádzka**

**3. Zastavenie motora**

### **Zastavenie činnosti prístroja po ukončení postreku**

- a) Odstráňte vypúšťaciu zátku nádrže na chemikálie a úplne odstráňte chemikáliu z nádrže.
- b) Naplňte nádrž na chemikálie čistou vodou, očistite čerpadlo a vnútro hadice postriekaním čistou vodou. Vypustite všetku zvyšnú vodu cez odtokový otvor.

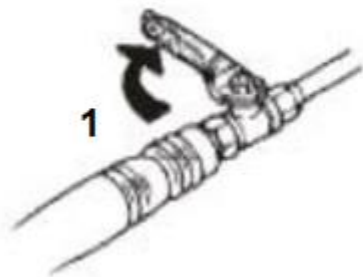

1. Zatvorené

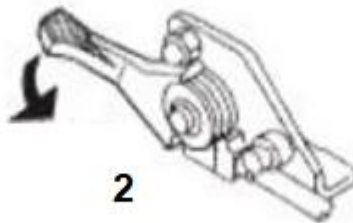

2. Pomalá prevádzka

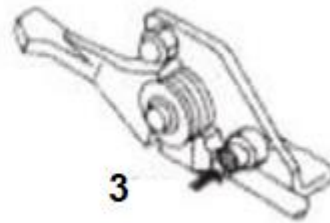

3. Zastavenie motora

Naštartujte motor pri nízkych otáčkach a nechajte ho bežať 15 - 20 sekúnd, aby sa prepláchla hadica a tryska. Ak z trysky už nevyteká voda, okamžite zastavte motor.

## Údržba

### Čistenie vzduchového filtra

Odstráňte kryt vzduchového filtra a vyčistite filter.

Pevným stlačením vyprázdnite filter.

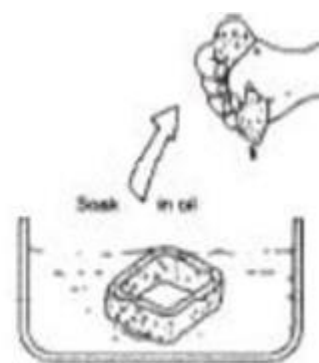
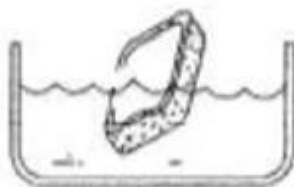
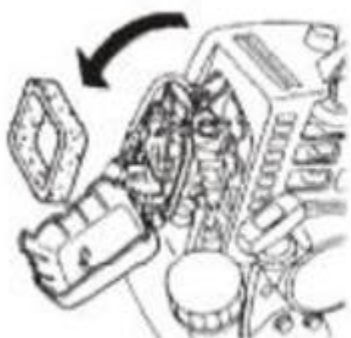



## Zapaľovacia sviečka

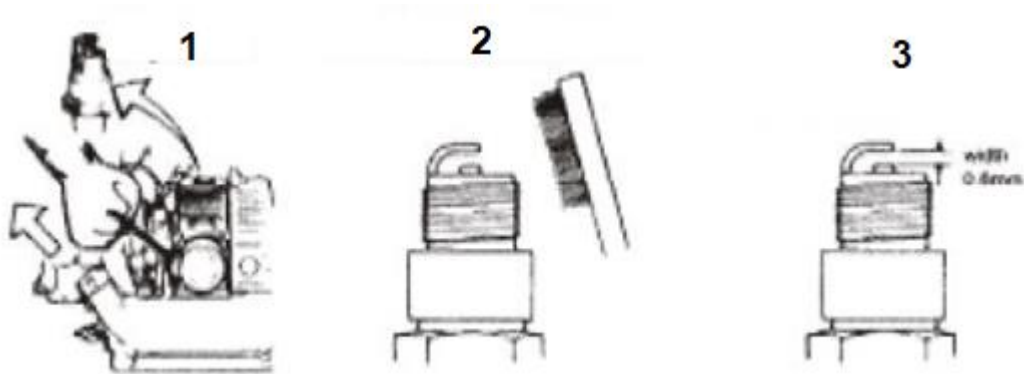

1. Osušte

2. Odstráňte sediment

3. Správne nastavte medzeru

## Skladovanie

Po použití postrekovača počas sezóny by malo byť zariadenie uložené do nasledujúcej sezóny nasledovne:

- a) Vypustite všetko palivo z palivovej nádrže a karburátora.
- b) Vytiahnite sviečku a natrite vnútornú časť valca trochu oleja. 2-3 krát mierne potiahnite štartovacie lano, aby sa olej rozniesol po celom valci.
- c) Mierne potiahnite štartovacie lano a zastavte, keď pocítite odpor.
- d) Celý postrekovač dôkladne očistite a potom ho zakryte tak, aby sa v zariadení nehromadili nečistoty alebo prach. Skladujte prístroj na suchom a chladnom mieste.

## Riešenie problémov

### Pumpa – čerpadlo

Problém	Príčina	Riešenie
Nenasáva	Vôľa na spoju hadici	Utiahnite
	Hadice sú zablokované alebo znečistené chemikáliami	Demontujte a vyčistite
	Opotrebovaný piest	Vymeniť
	Cudzie telesá vo ventile	Demontujte a vyčistite
Zlá kvalita striekania	Opotrebovaný piest	Vymeniť
	Poškodenie vnútornej časti valca	Vymeniť
	Poškodený výstupný ventil	Vymeniť
	Opotrebovaný otvor regulačného ventilu tlaku	Vymeniť
	Opotrebovaná rukoväť regulačného ventilu tlaku	Vymeniť
	Cudzie teleso vo ventile	Demontujte a vyčistite
	Opotrebovaný otvor trysky	Vymeniť
	Je nainštalovaných príliš veľa trysiek	Znížte počet použitých trysiek alebo ich vymeňte za trysku s menším otvorom

### Ak motor nenašartuje

Problém	Príčina	Riešenie
V nádrži je palivo, ale sviečka sa nezapáli	V sviečke je napájanie	Je spotrebované príliš veľa paliva. Zlá medzera medzi pólmi sviečky. Poškodená izolácia sviečky.
	V sviečke nie je napájanie	Poškodený kábel alebo radiaci systém. Zapaľovacia cievka je skratovaná alebo poškodená
V nádrži je palivo a sviečka sa zapáli	Kompresia je správna	Nesprávna palivová zmes
	Kompresia je nesprávna	Nesprávne dotiahnutie / priskrutkovanie prvkov prístroja.

		Zapaľovacia sviečka je nesprávne utiahnutá. Problém s piestnymi krúžkami.
V karburátore nie je palivo		V palivovej nádrži nie je palivo. Poškodený palivový ventil alebo zatvorený vetrací otvor palivovej nádrže. Ohnuté hadičky.

### Motor nepracuje správne:

Problém	Príčina	Riešenie
Bez energie	Kompresia je správna a nevznikajú problémy so zapaľovaním	Vzduchový filter je zablokovaný alebo znečistený. Vzduch v palivovom systéme. Poškodená páčka sýtiča. Usadzovanie kalu vo valci.
	Kompresia je nesprávna a sú problémy so zapaľovaním	Spálená sviečka. Skrat vo vodičoch. Nesprávna palivová zmes alebo opotrebované piestne krúžky. Opotrebenia valca alebo praskliny v hlave piestu.
Motor je prehriaty		Príliš málo paliva v palivovej nádrži alebo pomer palivovej zmesi je nesprávny. Nahromadenie kalu a preťaženie zariadenia. Poškodená sviečka. Blokovaný valec alebo vedenia chladiva.
Nedostatočné zapaľovanie		Karburátor je nesprávne nastavený. Poškodená sviečka. Poškodená sviečka alebo skrat.
Neobvyklé zvuky z motora		Prehriate valce.

	Preťaženie zariadenia. Nesprávna palivová zmes. Poškodenie vo vnútri motora.
Pomalé zrýchlenie	Nesprávne nastavený karburátor alebo správny kompresný pomer. Zlá kvalita paliva. Nahromadenie kalu v stroji.

## Technické údaje

Veľkosti	
Výška x Šírka x Dĺžka (mm)	680x350x480
Čistá hmotnosť (kg)	9
Objem chemickej nádrže (L)	20
Objem palivovej nádrže (L)	0,6
Čerpadlo	
Normálny pracovný tlak MPa	1-4
Nasávanie (l / min)	7,1
Frekvencia otáčania (min <sup>-1</sup> )	1800
Motor	
Model	TU26
Typ	Vzduchom chladený 2-taktný motor
Objem motora (Ml)	25.6
Palivo	Palivová zmes (25: 1)
Zapaľovanie	Elektronické zapaľovanie
Karburátor	Typ membránový
Štartovanie	Šnúrový štartér

Emisia hluku

LPA: 94,8 dB (A)

LWA: 107,8 dB (A)

Nepresnosť merania:

LPA: 3,0 dB (A)

LWA: 3,0 dB (A)

Špecifikácia sa môže zmeniť v dôsledku výroby nového modelu. Výrobca si vyhradzuje právo na zmenu špecifikácie bez toho, aby o tom informoval používateľa.

## Ochrana životného prostredia



Elektrické výrobky sa nesmú likvidovať spolu s domovým odpadom. Mali by byť uložené v určených recyklačných bodoch. Informácie o skladovaní elektrických spotrebičov získate od miestneho úradu.